



## KATALOG DRZWI WEJŚCIOWYCH aluminium



wysoka izolacja termiczna

Drzwi panelowe wykonujemy w systemach GENESIS 75 mm, STAR 90 mm, pozostałe systemy na zapytanie. Profil skrzydła został zaprojektowany w ten sposób, że po wklejeniu wypełnienia skrzydło jest zlicowane z ościeżnicą. Charakterystyczny profili skrzydeł: "pływająca przekładka termiczna" zmniejsza efekt odkształcenia skrzydła drzwi poprzez efekt bimetalu do minimum. Drzwi posiadają bardzo wysoką szczelność na wodę i powietrze, a także znakomitą izolacyjność termiczną i akustyczną. Panele aluminiowe dostępne są w wielu różnych wzorach i kolorach. Zastosowano w ich produkcji techniki wykonywania frezów o różnym kształcie, ozdobnych aplikacji, a także wstawiania szkła zespolonego.

Aluminiowe drzwi są lakierowane proszkowo przy użyciu najnowocześniejszych technologii.

Wykonujemy również konstrukcje o dużych gabarytach - do 1,40 m szerokości i 2,80 m wysokości.

Możliwość wyposażenia w stałe boczne naświetlanie.

Drzwi dostępne są w wielu różnych wzorach i kolorach z palety RAL, kolory z mikrostrukturą oraz powłoki drewnopodobne.

## Podstawowe wyposażenie

- SYSTEMY GENESIS 75 mm, STAR 90 mm,
- lakierowanie dwustronne w standardowych kolorach RAL 9016, RAL 8019, RAL 9006 (pozostałe kolory RAL i DUOKOL za dopłatą\*)
- grubość całkowita Aliplast GENESIS 75mm, STAR 90 mm
- zasuwnica Security Automat firmy GU lub firmy SIEGENIA potrójne blokady automatyczne z regulacją docisku
- od zewnątrz pochwyt ze stali szlachetnej 580 mm ze skośnymi podporami (wał P45 INOX)
- od wewnątrz klamka ze stali nierdzewnej na krótkim szyldzie ze sprężyną powrotną
- trzy dwuczęściowe zawiasy w kolorze standard lub srebrnym EV1
- wkładka patentowa BKS , w tym 3 klucze
- obustronnie rozeta owalana ze stali szlachetnej
- standardowe wymiary: min. 900 x 1950 mm max. 1200 x 2500 - inne wymiary na zapytanie
- kolory standardowe: RAL 9016 / RAL 8019 / RAL 9006 / RAL 7016

Istnieje możliwość wykonania panela ozdobnego według własnego wzoru.

# Drzwi mogą być wykonywane w trzech wariantach

panel  
wsadowy

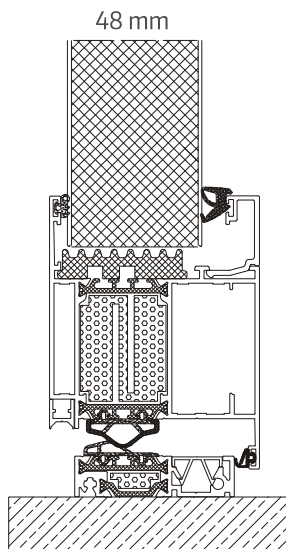

Aliplast GENESIS 75 mm

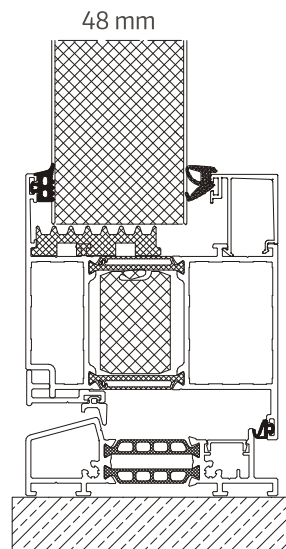

Aliplast STAR 90 mm

panel zlicowany  
jednostronnie  
od zewnątrz

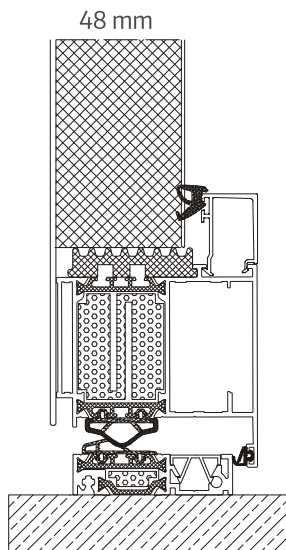

Aliplast GENESIS 75 mm

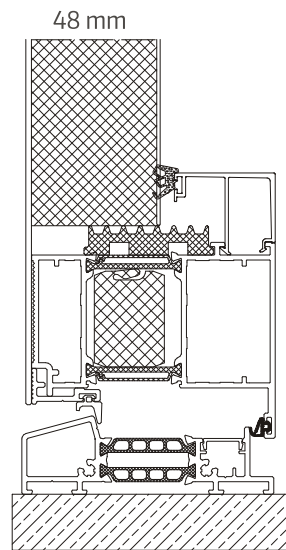

Aliplast STAR 90 mm

panel zlicowany  
dwustronnie  
od zewnątrz  
i wewnątrz

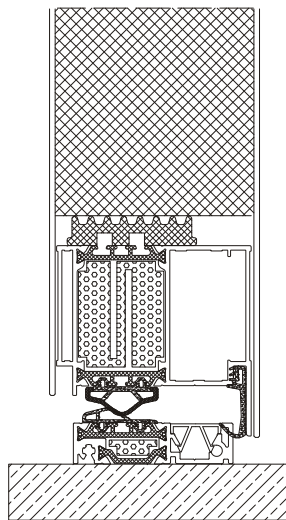

Aliplast GENESIS 75 mm

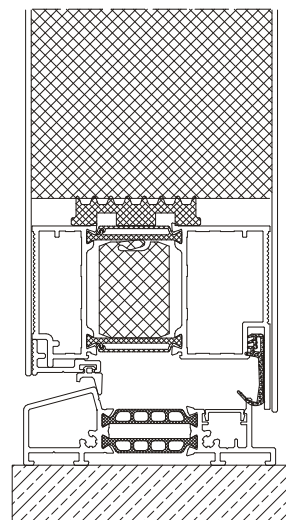

Aliplast STAR 90 mm



MODEL 01 **GRUPA 1**  
-OBUSTRONNIE GŁADKI



MODEL 02 **GRUPA 2**  
-SZKLENIE : 33.1TM /X/4 SATYNA/X/4TM  
-OBUSTRONNIE NAKŁADANE APLIKACJE INOX



MODEL 03 **GRUPA 2**  
-SZKLENIE : 33.1TM /X/4 SATYNA/X/4TM  
-OBUSTRONNIE NAKŁADANE APLIKACJE INOX



MODEL 04 **GRUPA 2**  
-SZKLENIE : 33.1TM /X/4 SATYNA/X/4TM  
-OBUSTRONNIE NAKŁADANE APLIKACJE INOX



MODEL 05 **GRUPA 2**  
-JEDNOSTRONNIE FREZOWANIE OD ZEWNĄTRZ  
-BRAK MOŻLIWOŚCI LAKIEROWANIA  
W KOLORZE DREWNOPODOBNYM



MODEL 06 **GRUPA 2**  
-JEDNOSTRONNIE FREZOWANIE OD ZEWNĄTRZ  
-BRAK MOŻLIWOŚCI LAKIEROWANIA  
W KOLORZE DREWNOPODOBNYM

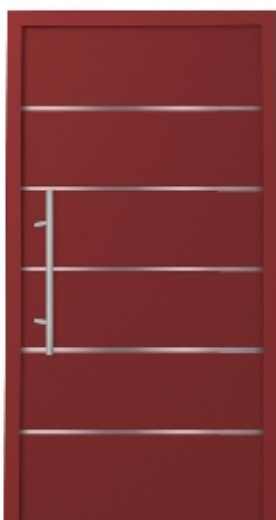

MODEL 07 **GRUPA 3**  
-JEDNOSTRONNIE WPU SZCZANE/  
ZLICOWANE OD ZEWNĄTRZ APLIKACJE INOX



MODEL 08 **GRUPA 3**  
-SZKLENIE : 33.1TM /X/4 SATYNA/X/4TM  
-OBUSTRONNIE NAKŁADANE APLIKACJE INOX



MODEL 09 **GRUPA 3**  
-SZKLENIE : 33.1TM /X/4 SATYNA/X/4TM  
-OBUSTRONNIE NAKŁADANE APLIKACJE INOX



MODEL 10 **GRUPA 3**  
-JEDNOSTRONNIE WPUSZCZANE/  
ZLICOWANE OD ZEWNĄTRZ APLIKACJE INOX



MODEL 11 **GRUPA 3**  
-SZKLENIE : 33.1TM /X/4 SATYNA/X/4TM  
-OBUSTRONNIE NAKŁADANE APLIKACJE INOX



MODEL 12 **GRUPA 3**  
-SZKLENIE : 33.1TM /X/4 SATYNA/X/4TM  
-JEDNOSTRONNIE NAKŁADANE OD ZEWNĄTRZ  
APLIKACJE INOX



MODEL 13 **GRUPA 3**  
-SZKLENIE : 33.1TM /X/4 SATYNA/X/4TM  
Z PRZEŹROCZYSTYMI PASKAMI  
-JEDNOSTRONNE FREZOWANIE OD ZEWNĄTRZ  
-BRAK MOŻLIWOŚCI LAKIEROWANIA  
W KOLORZE DREWNOPODOBNYM



MODEL 14 **GRUPA 4**  
-JEDNOSTRONNIE WPUSZCZANE/  
ZLICOWANE OD ZEWNĄTRZ APLIKACJE INOX



MODEL 15 **GRUPA 4**  
-SZKLENIE : 33.1TM /X/4 SATYNA/X/4TM  
-JEDNOSTRONNIE NAKŁADANE OD ZEWNĄTRZ  
APLIKACJE INOX



MODEL 16 **GRUPA 4**  
-JEDNOSTRONNIE NAKŁADANE OD ZEWNĄTRZ  
APLIKACJE INOX  
-JEDNOSTRONNE FREZOWANIE OD ZEWNĄTRZ  
-BRAK MOŻLIWOŚCI LAKIEROWANIA  
W KOLORZE DREWNOPODOBNYM

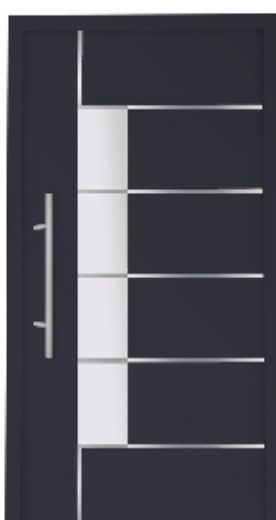

MODEL 17 **GRUPA 4**  
-SZKLENIE : 33.1TM /X/4 SATYNA/X/4TM  
Z PRZEŹROCZYSTYMI PASKAMI  
-JEDNOSTRONNIE WPUSZCZANE/  
ZLICOWANE OD ZEWNĄTRZ APLIKACJE INOX



MODEL 18 **GRUPA 4**  
-SZKLENIE : 33.1TM /X/4 SATYNA/X/4TM  
Z PRZEŹROCZYSTYMI PASKAMI  
-JEDNOSTRONNIE WPUSZCZANE/  
ZLICOWANE OD ZEWNĄTRZ APLIKACJE INOX





MODEL 19 **GRUPA 4**  
-SZKLENIE : 33.1TM /X/4 SATYNA/X/4TM Z PRZEŹROCZYSTYMI PASKAMI  
-JEDNOSTRONNE FREZOWANIE OD ZEWNĄTRZ



MODEL 20 **GRUPA 4**  
-SZKLENIE : 33.1TM /X/4 SATYNA/X/4TM  
-OBUSTRONNIE NAKŁADANE APLIKACJE INOX



MODEL 21 **GRUPA 4**  
-SZKLENIE : 33.1TM /X/4 SATYNA/X/4TM  
-OBUSTRONNIE NAKŁADANE APLIKACJE INOX



MODEL 22 **GRUPA 5**  
-OBUSTRONNIE NAKŁADANE APLIKACJE INOX



MODEL 23 **GRUPA 5**  
-SZKLENIE : 33.1TM /X/4 SATYNA/X/4TM  
-JEDNOSTRONNIE WPUSZCZANE/  
ZLICOWANE OD ZEWNĄTRZ APLIKACJE INOX



MODEL 24 **GRUPA 6**  
-SZKLENIE : 33.1TM /X/4 SATYNA/X/4TM  
Z PRZEŹROCZYSTYMI PASKAMI  
-JEDNOSTRONNIE WPUSZCZANE/  
ZLICOWANE OD ZEWNĄTRZ APLIKACJE INOX  
- DUO KOLOR OD ZEWNĄTRZ



MODEL 25 **GRUPA 6**  
-SZKLENIE : 33.1TM /X/4 SATYNA/X/4TM  
Z PRZEŹROCZYSTYMI PASKAMI  
-JEDNOSTRONNIE WPUSZCZANE/  
ZLICOWANE OD ZEWNĄTRZ APLIKACJE INOX  
- DUO KOLOR OD ZEWNĄTRZ

## Pochwyty i uchwyty

Pochwyty, seria P45 INOX  
(wsporniki pod kątem 45 stopni),  
stal nierdzewna, szczotkowana

P45 30x580 mm  
P45 30x800 mm  
P45 30x1000 mm  
P45 30x1200 mm  
P45 40x1400 mm  
P45 40x1600 mm  
P45 40x1800 mm  
P45 40x2000 mm



Pochwyty, seria P10 INOX  
(wsporniki proste),  
stal nierdzewna, szczotkowana

P10 30x600 mm  
P10 30x800 mm  
P10 30x1000 mm  
P10 30x1200 mm  
P10 40x1400 mm  
P10 40x1600 mm  
P10 40x1800 mm  
P10 40x2000 mm



Pochwyty, seria P45B INOX 40 x 580  
(wsporniki wygięte w bok),  
stal nierdzewna, szczotkowana  
X = 380 L=580



Uchwyt PS

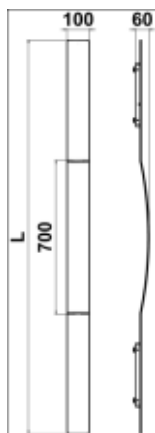

Uchwyt PS-W



Uchwyt OS  
X=830mm  
L=1000mm  
B≈60mm  
C=35mm  
Rura Ø40



Uchwyt QS  
X=830mm  
L=1000mm  
C=35mm  
Rura 40x20mm



Uchwyt prestiż P1  
X=380



Uchwyt prestiż P5  
X=380

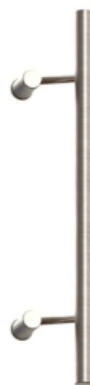

Uchwyt prestiż P8  
X=380



Uchwyt P10B  
X=500, L=600  
X=600, L=800  
X=1000, L=1200  
X=1200, L=1600



Uchwyt P45D  
P45 L 580 mm  
P45 L 600 mm  
P45 L 800 mm  
P45 L 1200 mm  
P45 L 1600 mm



Uchwyt P60  
X=380 L=580  
X=600 L=800



Uchwyt Q5-FR  
X=380  
Powyżej X>380  
do X<=1000,  
Lmax=1200



# Uchwyty

Uchwyt Q10B  
 X=300 L=600  
 X=900, L=1200  
 X=1500, L=1800  
 (3 mocowania)



Uchwyt Z11  
 X=100 L=300



Uchwyt Z1  
 Wykonanie  
 Do długości L=2500mm



Uchwyt Z10  
 X=380 L=580  
 X=600 L=800  
 X=1600 L=1200



Uchwyt Q45  
 L 580 mm  
 L 800 mm  
 L 1000 mm  
 L 1200 mm  
 L 1400 mm  
 L 1600 mm  
 L 1800 mm  
 L 2000 mm

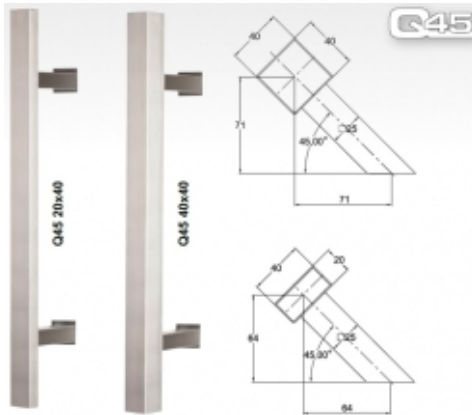

Uchwyt Q60  
 L 580 mm  
 L 800 mm

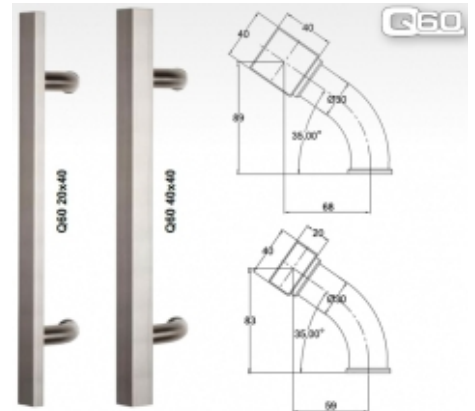

Uchwyt Q10  
 L 580 mm  
 L 800 mm  
 L 1000 mm  
 L 1200 mm  
 L 1400 mm  
 L 1600 mm  
 L 1800 mm  
 L 2000 mm

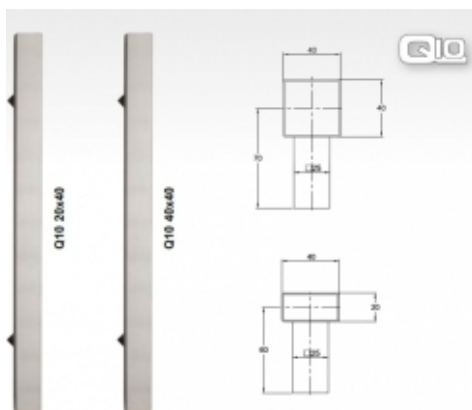



## Zabezpieczenia

### Zestaw BioKey Inside Klawiatura IDENCOM

Zestaw może być mocowany w uchwytych Q10, Q45, Q45R, Q60 z rurami o wymiarze 40x40mm oraz w uchwytych QS z rurą 40x20mm; uchwyt PS



### Zestaw BioKey Inside Bluetooth IDENCOM

Zestaw może być mocowany w uchwytych Q10, Q45, Q45R, Q60 z rurami o wymiarze 40x40mm oraz w uchwytych QS z rurą 40x20mm; uchwyt PS



### Skaner linii papilarnych e-key FS AR ST (101592), panel kontrolny ekey home CP

Zestaw może być mocowany w uchwytych Q10, Q45, Q45R, Q60 z rurami o wymiarze 40x40mm i 40x20mm oraz w uchwytych QS z rurą 40x20mm, uchwyt PS



### Uchwyt z sensorem

- Mikrowłącznik
- Sensor
- Przycisk dzwonka
- Oświetlenia LED

Możliwy do zastosowania w uchwytych:  
P45, P10, P60, Q45, Q45R, Q10, Q60, QS, OS



## Zamki



Szyld pierścieniowy za dopłatą\*



Szyld prostokątny



Szyld owalny INOX

## Szyldy

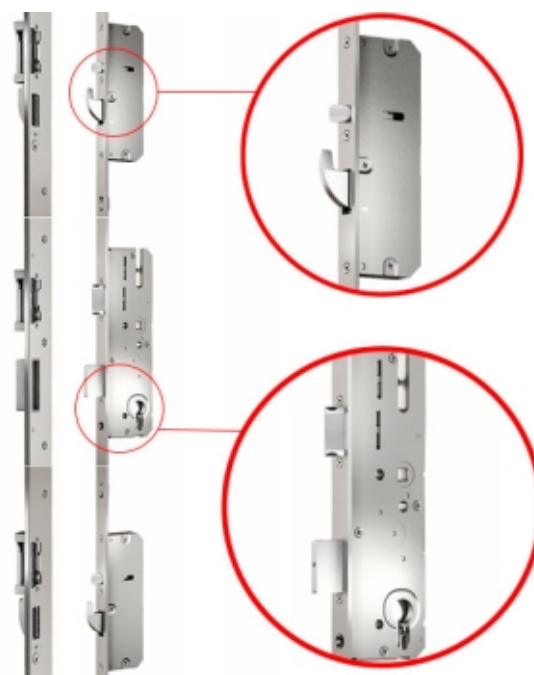

### Zamek wielopunktowy GU-SECURY Automatic

- Zatrzaśnięcie drzwi powoduje natychmiastowe wysunięcie się dwóch automatycznych zapadkorygli o 20 mm. Stają się one automatycznie ryglami i są zabezpieczone przed mechanicznym cofnięciem.
- Sprawdzone w połączeniu z różnymi systemami drzwi RC 2- i RC3
- Dopuszczenie VdS klasa A
- Stosowane w 1- lub 2-skrzydłowych systemach drzwiowych
- Również jako zamek z silnikiem

### Zamek wielopunktowy SIEGENIA AS2750

- Zatrzaśnięcie drzwi powoduje natychmiastowe wysunięcie się dwóch automatycznych zapadkorygli. Stają się one automatycznie ryglami i są zabezpieczone przed mechanicznym cofnięciem (dodatkowo zaryglowanie wkładką hakami).
- Stosowane w 1- lub 2-skrzydłowych systemach drzwiowych



Ukryty zawias Sigeni  
Za dopłatą\*



Zawias rollenband  
Za dopłatą\*



Zawias nawierzchniowy  
ASP standard

RAL 1000	RAL 1001	RAL 1002	RAL 1003	RAL 1004	RAL 1005	RAL 1006	RAL 1007
RAL 1011	RAL 1012	RAL 1013	RAL 1014	RAL 1015	RAL 1016	RAL 1017	RAL 1018
RAL 1019	RAL 1020	RAL 1021	RAL 1023	RAL 1024	RAL 1027	RAL 1028	RAL 1032
RAL 1033	RAL 1034	RAL 2000	RAL 2001	RAL 2002	RAL 2003	RAL 2004	RAL 2006
RAL 2009	RAL 2010	RAL 2011	RAL 2012	RAL 3000	RAL 3001	RAL 3002	RAL 3003
RAL 3004	RAL 3005	RAL 3007	RAL 3009	RAL 3011	RAL 3012	RAL 3013	RAL 3014
RAL 3015	RAL 3016	RAL 3017	RAL 3018	RAL 3020	RAL 3022	RAL 3027	RAL 3031
RAL 4001	RAL 4002	RAL 4003	RAL 4004	RAL 4005	RAL 4006	RAL 4007	RAL 4008
RAL 4009	RAL 5000	RAL 5001	RAL 5002	RAL 5003	RAL 5004	RAL 5005	RAL 5007
RAL 5008	RAL 5009	RAL 5010	RAL 5011	RAL 5012	RAL 5013	RAL 5014	RAL 5015
RAL 5017	RAL 5018	RAL 5019	RAL 5020	RAL 5021	RAL 5022	RAL 5023	RAL 5024
RAL 6000	RAL 6001	RAL 6002	RAL 6003	RAL 6004	RAL 6005	RAL 6006	RAL 6007
RAL 6008	RAL 6009	RAL 6010	RAL 6011	RAL 6012	RAL 6013	RAL 6014	RAL 6015
RAL 6016	RAL 6017	RAL 6018	RAL 6019	RAL 6020	RAL 6021	RAL 6022	RAL 6024
RAL 6025	RAL 6026	RAL 6027	RAL 6028	RAL 6029	RAL 6032	RAL 6033	RAL 6034
RAL 7000	RAL 7001	RAL 7001	RAL 7002	RAL 7003	RAL 7004	RAL 7005	RAL 7006
RAL 7008	RAL 7009	RAL 7010	RAL 7011	RAL 7012	RAL 7013	RAL 7015	RAL 7016
RAL 7021	RAL 7022	RAL 7023	RAL 7024	RAL 7026	RAL 7030	RAL 7031	RAL 7032
RAL 7033	RAL 7034	RAL 7035	RAL 7036	RAL 7037	RAL 7038	RAL 7039	RAL 7040
RAL 7042	RAL 7043	RAL 7044	RAL 8000	RAL 8001	RAL 8002	RAL 8003	RAL 8004
RAL 8007	RAL 8008	RAL 8011	RAL 8012	RAL 8014	RAL 8015	RAL 8016	RAL 8017
RAL 8019	RAL 8022	RAL 8023	RAL 8024	RAL 8025	RAL 8028	RAL 9001	RAL 9002
RAL 9003	RAL 9004	RAL 9006	RAL 9010	RAL 9011	RAL 9016	RAL 9017	RAL 9018

\* Przedstawione kolory ze względów technicznych mogą odbiegać od rzeczywistości.

Kolory standard : RAL 9016 / RAL 8019 / RAL 9006 / RAL 7016

## Farby strukturalne



xal-CLASSIC 01  
4201E75281A3F



xal-CLASSIC 31  
4201E75268A3F



xal-CLASSIC 32  
4201E82301A3F



xal-TREND 1  
4201H63268A3F



xal-TREND 2  
4201E75249A3F



xal-TREND 3  
4201E92246A3F



xal-CLASSIC 33  
4201E82305A3F



xal-CLASSIC 34  
4201E82304A3F



xal-CLASSIC 35  
4201E82305A3F



xal-TREND 4  
4201E90066A3F



xal-TREND 5  
4201H31210A3F



xal-TREND 6  
4201E90071A3F



xal-CLASSIC 36  
4201E75307A3F



xal-CLASSIC 37  
4201E75305A3F



xal-CLASSIC 38  
4201E82306A3F



xal-TREND 7  
4201H51578A3F



xal-TREND 8  
4201A90160A10



xal-TREND 9  
4201A90050A10



xal-STYLE 21  
4201E82665A3F



xal-STYLE 22  
4201E13212A3F



xal-STYLE 23  
4201E76256A3F



xal-DESIGN 11  
4601A18930A10



xal-DESIGN 12  
4601A81423A10



xal-DESIGN 13  
4601A64680A10



xal-STYLE 24  
4201E82467A3F



xal-STYLE 25  
4201E13343A3F



xal-STYLE 26  
4201E76259A3F



xal-DESIGN 14  
4601E63396A3F



xal-DESIGN 15  
4601E21244A3F



xal-DESIGN 16  
4601A10280A10



xal-STYLE 27  
4201E75918A3F



xal-STYLE 28  
4201H75827A3F



xal-STYLE 29  
4201E76257A3F



xal-DESIGN 17  
4601A50240A10



xal-DESIGN 18  
4601A52433A10



xal-DESIGN 19  
4601A43590A10

\* Przedstawione kolory ze względów technicznych mogą odbiegać od rzeczywistości.



## Kolory drewnopodobne



1. ZŁOTY DĄB

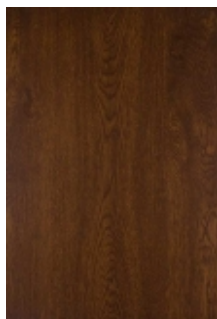

2. ORZECH

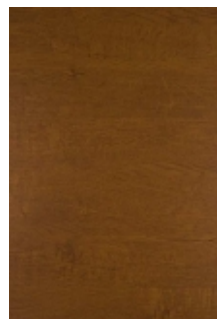

3. WINCHESTER

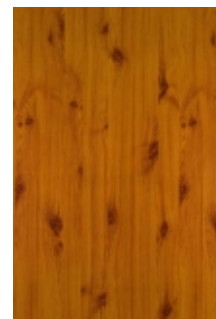

4. SOSNA

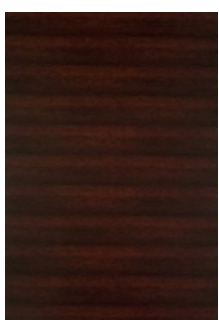

5. MAHOŃ

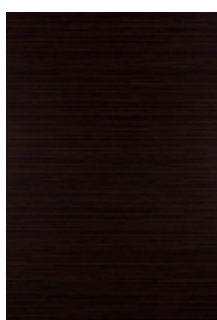

6. CIEMNY MAHOŃ

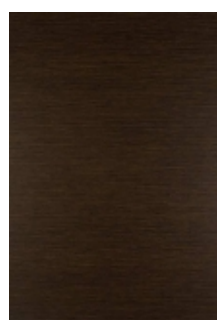

7. WENGE

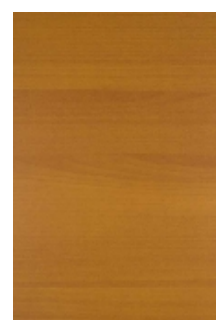

8. BUK

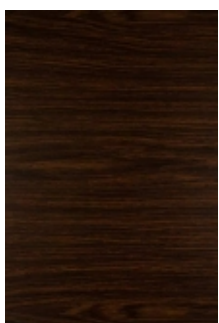

9. DĄB BAGIENNY

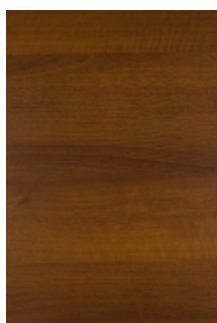

10. SIENA

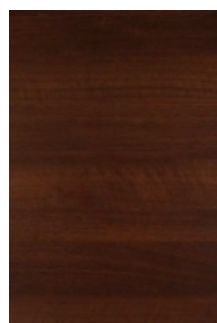

11. SIENA ROSSO

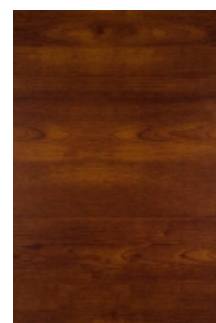

12. ZŁOTA WIŚNIA



13. DĄB BIELONY



14. DĄB SZARY

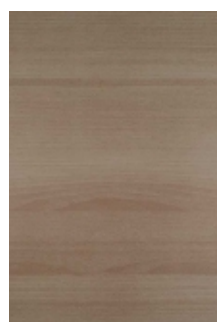

15. BUK BIELONY

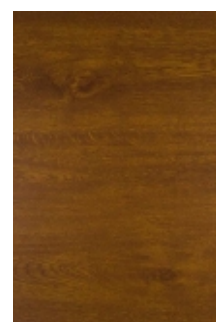

16. KLASYCZNY  
ZŁOTY DĄB

Dostępne inne kolory drewnopodobne na zapytanie \*



 **AdamS**

AdamS Sp. z o.o. Sp.k.  
11-700 Mrągowo  
woj. warmińsko-mazurskie  
ul. Leśna Droga 10A  
+48 89 741 32 48  
adams@adams.com.pl

[www.adams.com.pl](http://www.adams.com.pl)